

RAK - BUD®

od 1980 r.

KOSTKA

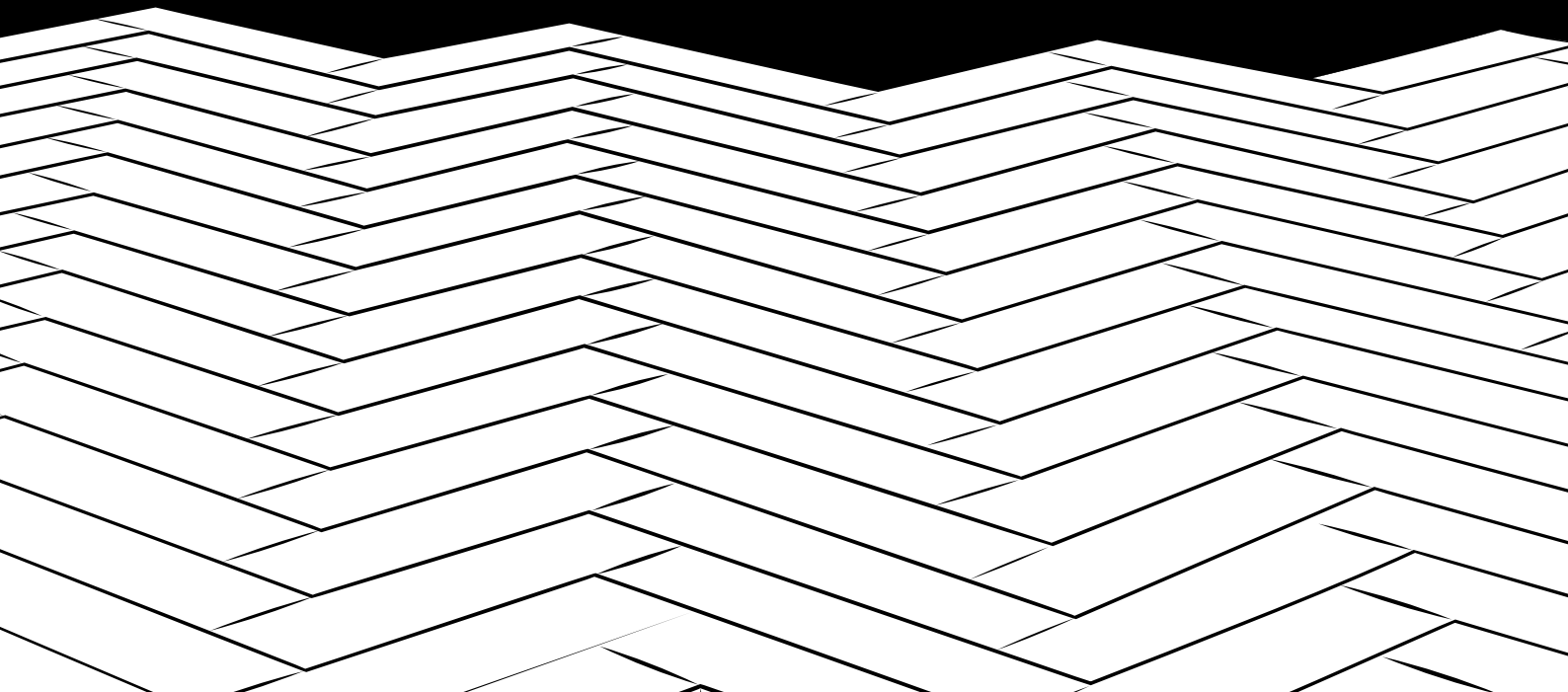



*Zapoznaj się
z naszą ofertą!*

NOWOŚĆ!

IMPERIO

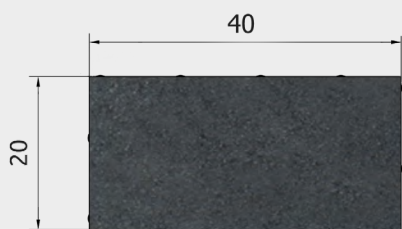

GRUBOŚĆ (cm)	ILOŚĆ NA PALECIE (m ²)	ILOŚĆ SZT. NA PALECIE	ILOŚĆ WARSTW NA PALECIE	WAGA KOSTKI NA PALECIE (kg)
6	11,5	144	12	1560

DOSTĘPNE KOLORY

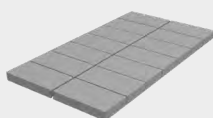

szary

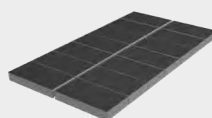

grafit

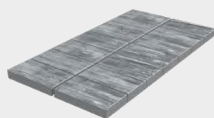

midnight

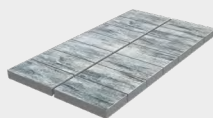

księżyc

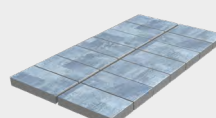

arctic

KSIĘŻYC



HARMONY

PREMIUM

GRUBOŚĆ (cm)	ILOŚĆ NA PALECIE (m ²)	ILOŚĆ SZT. NA PALECIE	ILOŚĆ WARSTW NA PALECIE	WAGA KOSTKI NA PALECIE (kg)
8	8,8	220	10	1620

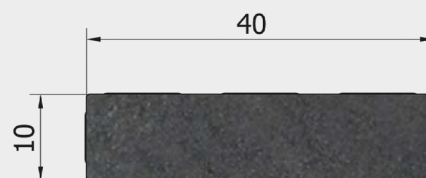

DOSTĘPNE KOLORY

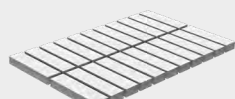

biały

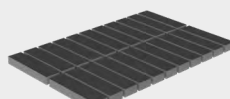

grafit

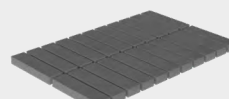

steely

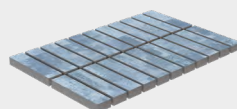

arctic

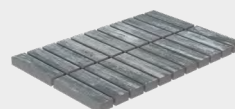

midnight

BIAŁY I GRAFIT



ARCTIC



PREMIUM

MAGNUM



GRUBOŚĆ (cm)	ILOŚĆ NA PALECIE (m ²)	ILOŚĆ SZT. NA PALECIE	1 SZT./m ²	WAGA 1 SZT	ILOŚĆ WARSTW NA PALECIE	WAGA KOSTKI NA PALECIE (kg)
8	9,6	24	0,40	74	8	1830

DOSTĘPNE KOLORY

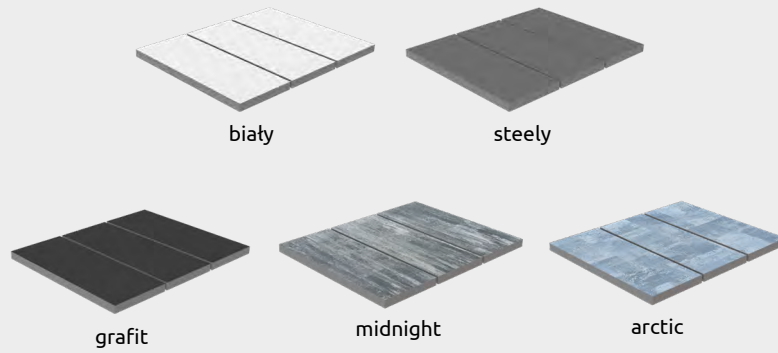

STEELY



BIAŁY



ROMEO

KOSTKA BRUKOWA
DEKORACYJNA

GRUBOŚĆ (cm)	ILOŚĆ NA PALECIE (m ²)	ILOŚĆ WARSTW NA PALECIE	WAGA KOSTKI NA PALECIE (kg)
7	9,60	8	1540

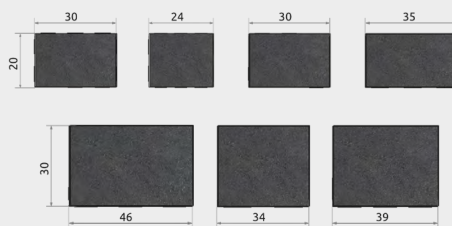

DOSTĘPNE KOLORY

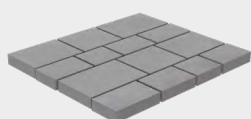

szary

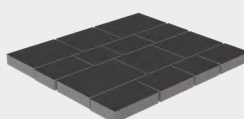

grafit

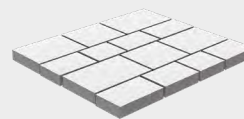

biały

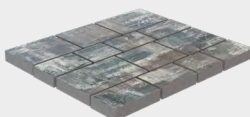

mountain

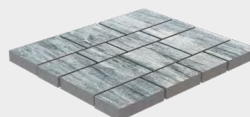

księżyc

KSIEŻYC



MOUNTAIN

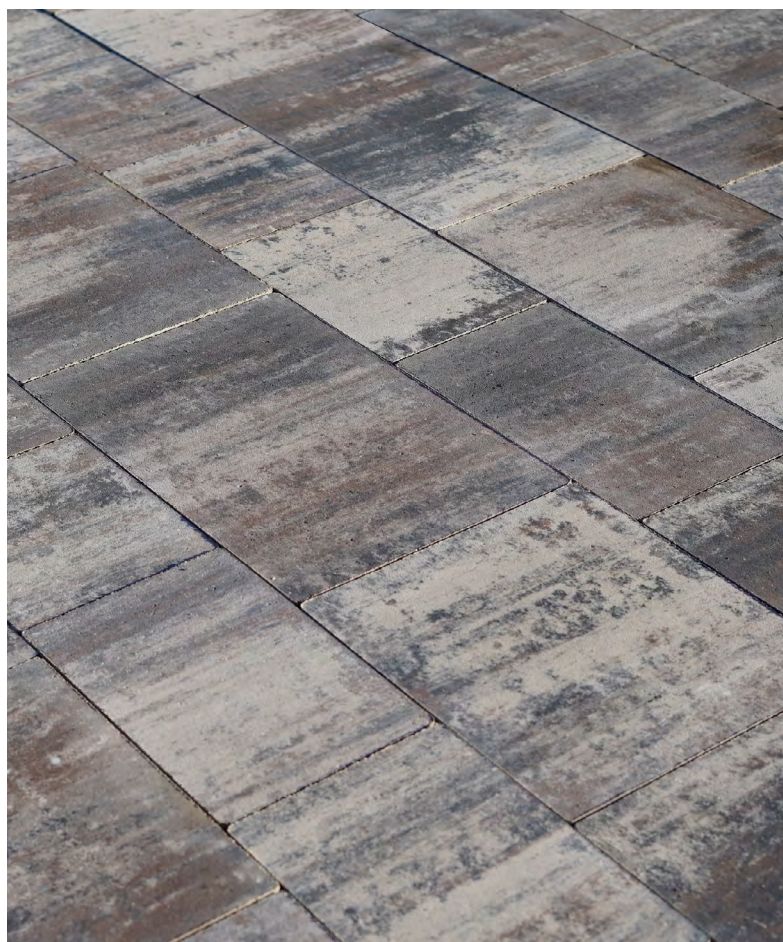

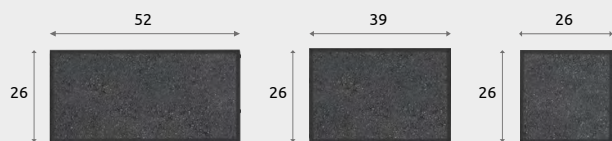

GRUBOŚĆ (cm)	ILOŚĆ NA PALECIE (m ²)	ILOŚĆ WARSTW NA PALECIE	WAGA KOSTKI NA PALECIE (kg)
6	11,04	12	1580

DOSTĘPNE KOLORY

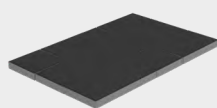

grafit

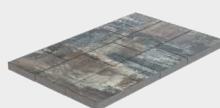

mountain

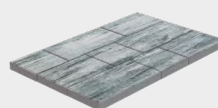

księżyc

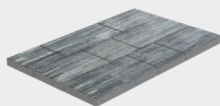

midnight

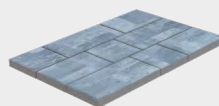

arctic

KSIĘŻYC



GRAFIT

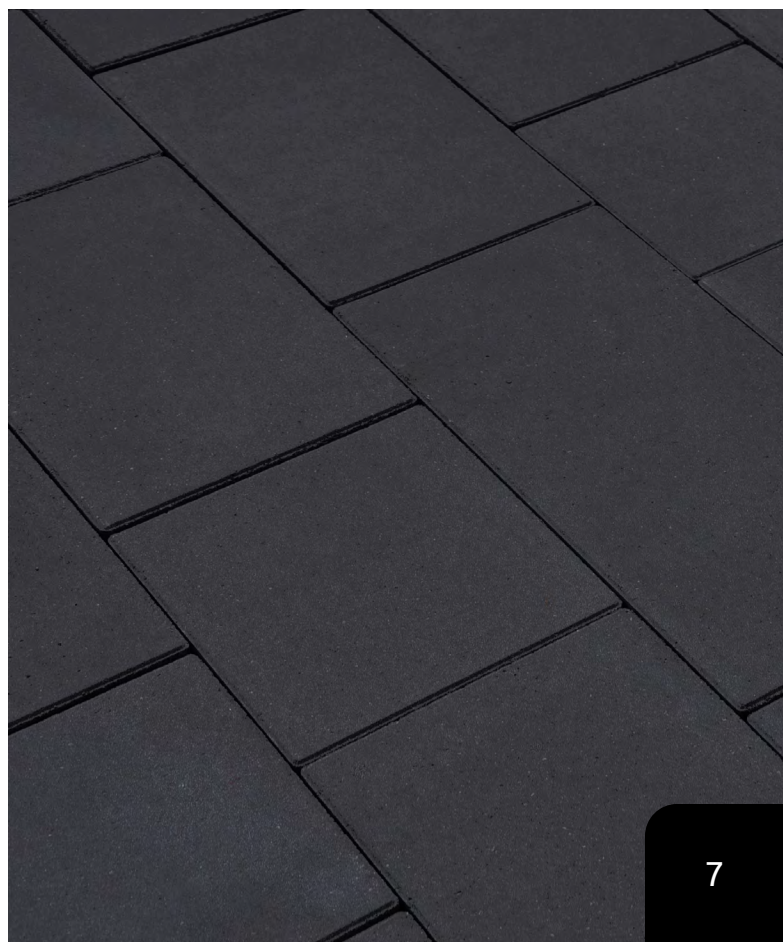

BRUK GRECKI

KOSTKA BRUKOWA
DEKORACYJNA

GRUBOŚĆ (cm)	ILOŚĆ NA PALECIE (m ²)	ILOŚĆ WARSTW NA PALECIE	WAGA KOSTKI NA PALECIE (kg)
6	11,30	12	1520

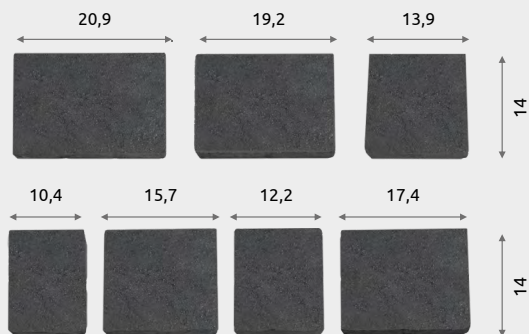

DOSTĘPNE KOLORY

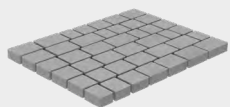

szary

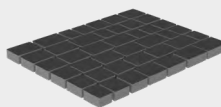

grafit

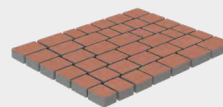

brąz

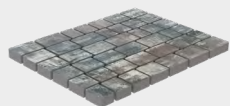

mountain

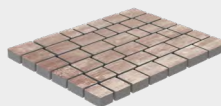

jupiter

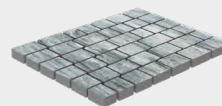

księżyc

KSIEŻYC



JUPITER





GRUBOŚĆ (cm)	ILOŚĆ NA PALECIE (m ²)	ILOŚĆ WARSTW NA PALECIE	WAGA KOSTKI NA PALECIE (kg)
6	11,50	12	1620

DOSTĘPNE KOLORY

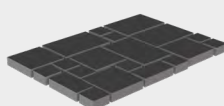

grafit

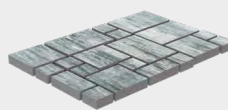

księżyc

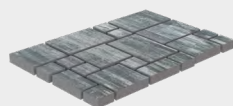

midnight

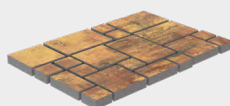

safari

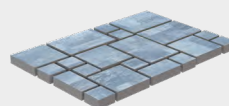

arctic

ARCTIC



SAFARI

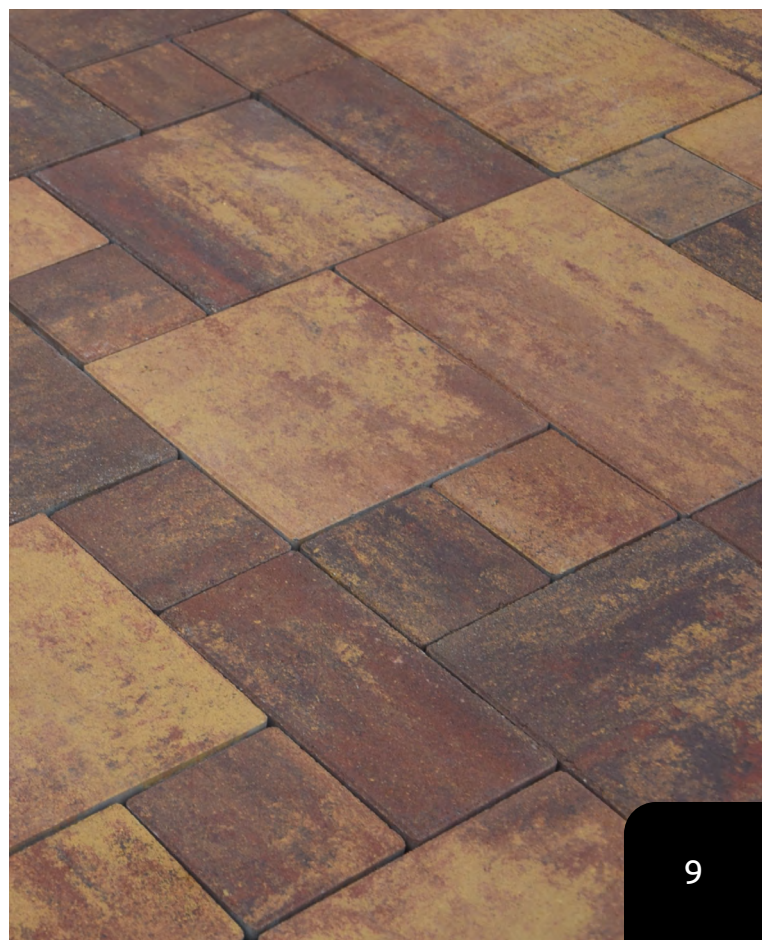

STAROBRUK

KOSTKA BRUKOWA
DEKORACYJNA

GRUBOŚĆ (cm)	ILOŚĆ NA PALECIE (m ²)	ILOŚĆ WARSTW NA PALECIE	WAGA KOSTKI NA PALECIE (kg)
8	9,80	10	1600
6	11,76	12	1810

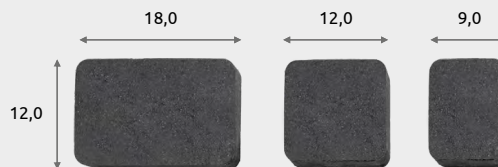

DOSTĘPNE KOLORY

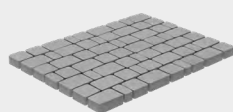

szary

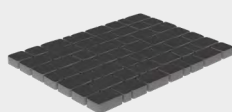

grafit

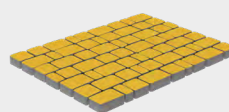

żółty

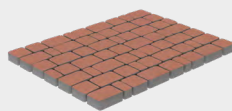

brąz

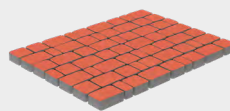

czerwień

GRAFIT



BRĄZ



**KOSTKA BRUKOWA
DEKORACYJNA**

GRANIT

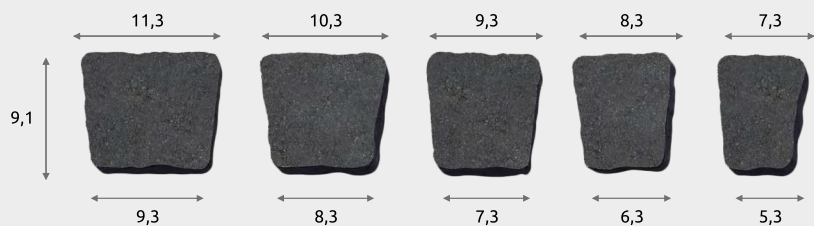

GRUBOŚĆ (cm)	ILOŚĆ NA PALECIE (m ²)	ILOŚĆ WARSTW NA PALECIE	WAGA KOSTKI NA PALECIE (kg)
6	10,80	12	1440

DOSTĘPNE KOLORY

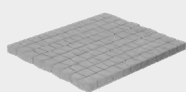

szary

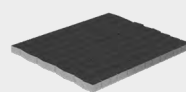

grafit

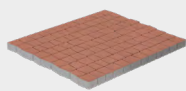

brąz

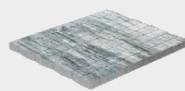

księżyc



GRAFIT



SASSO

KOSTKA BRUKOWA DEKORACYJNA

GRUBOŚĆ (cm)	ILOŚĆ NA PALECIE (m ²)	ILOŚĆ WARSTW NA PALECIE	WAGA KOSTKI NA PALECIE (kg)
8	7,20	10	1290



DOSTĘPNE KOLORY



mountain



księżyc



safari

KSIEŻYC



SAFARI



PŁYTKA CHODNIKOWA

DOSTĘPNE
KOLORY



szary

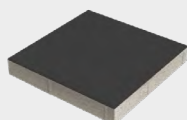

grafit

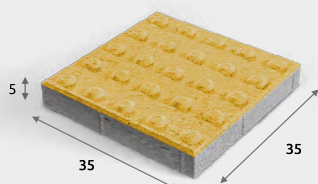
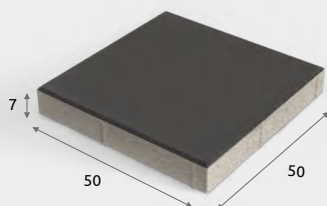
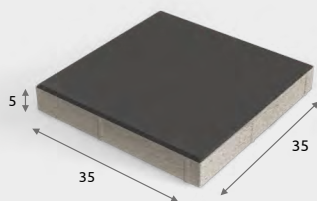

PŁYTKA CHODNIKOWA 35x35

ILOŚĆ SZT. NA PALECIE	1 SZT./m ²	WAGA 1 SZT. (kg)	WAGA PŁYTKI NA PALECIE (kg)
108	0,12	14,5	1580

PŁYTKA CHODNIKOWA 50x50

ILOŚĆ SZT. NA PALECIE	1 SZT./m ²	WAGA 1 SZT. (kg)	WAGA PŁYTKI NA PALECIE (kg)
40	0,25	40,5	1670

PŁYTKA CHODNIKOWA Z GUZKAMI

WYMIARY	ILOŚĆ SZTUK NA PALECIE	WAGA 1 SZT. (kg)	WAGA PŁYTKI NA PALECIE (kg)
35X35X5	108	15	1580

GRAFIT I SZARY



CEGIEŁKA

KOSTKA BRUKOWA
PRZEMYSŁOWA

ZAKŁAD	NAZWA	GRUBOŚĆ (cm)	ILOŚĆ NA PALECIE (m ²)	ILOŚĆ WARSTW NA PALECIE	WAGA KOSTKI NA PALECIE (kg)
Księżyno	CEGIEŁKA Z/F CEGIEŁKA B/F	6	11,5	12	1550
Sowlany	CEGIEŁKA Z/F CEGIEŁKA B/F	6	10,8	10	1540

ZAKŁAD	NAZWA	GRUBOŚĆ (cm)	ILOŚĆ NA PALECIE (m ²)	ILOŚĆ WARSTW NA PALECIE	WAGA KOSTKI NA PALECIE (kg)
Księżyno	CEGIEŁKA Z/F CEGIEŁKA B/F	8	9,6	10	1740
Sowlany	CEGIEŁKA Z/F CEGIEŁKA B/F	8	8,7	8	1620

CEGIEŁKA Z FAZĄ/
CEGIEŁKA BEZ FAZY

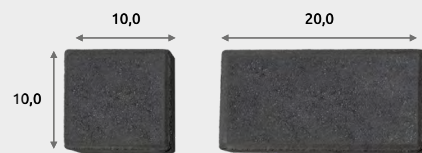

DOSTĘPNE KOLORY



szary

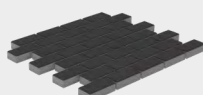

grafit

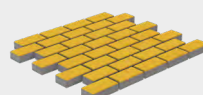

żółty



brąz

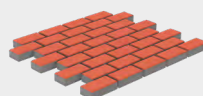

czerwień

SZARY BEZ FAZKI



GRAFIT Z FAZKĄ



BEHATON Z FAZĄ/ BEHATON BEZ FAZY

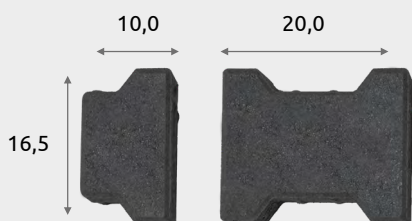

ZAKŁAD	NAZWA	GRUBOŚĆ (cm)	ILOŚĆ NA PALECIE (m ²)	ILOŚĆ WARSTW NA PALECIE	WAGA KOSTKI NA PALECIE (kg)
Księżyno	BEHATON Z/F BEHATON B/F	8	8,10	10	1520
Sowlany	BEHATON Z/F BEHATON B/F	8	8,70	8	1610

DOSTĘPNE KOLORY



szary

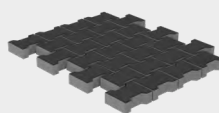

grafit

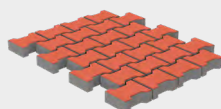

czerwień

GRAFIT BEZ FAZKI



SZARY Z FAZKĄ



OBRZEŻE

DOSTĘPNE KOLORY



szary



steely



grafit



brąz



czerwień

OBRZEŻE PROSTE

WYMIARY	ILOŚĆ SZTUK NA PALECIE	WAGA 1 SZT. (kg)	WAGA OBRZEŻA NA PALECIE (kg)
6x20x100	39	29	1160
8x30x100	20	56	1150

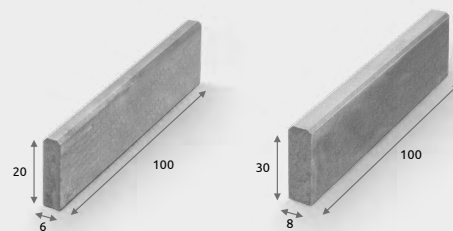

OBRZEŻE ŁUKOWE

WYMIARY	PROMIEN	ILOŚĆ SZTUK NA PALECIE	ILOŚĆ SZT. NA OKRĄG	WAGA 1 SZT. (kg)	WAGA OBRZEŻA NA PALECIE (kg)
6x20x78	R=0,5m	36	4	22	830
	R=1,0m	45	8		1020
	R=2m	48	16		1080

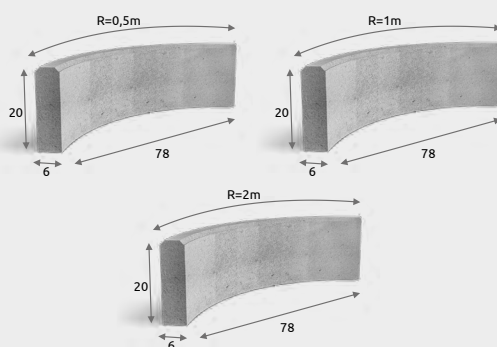

GRAFIT



DOSTĘPNE KOLORY

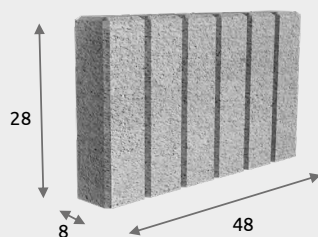

OBRZEŻE PALISADOWE

WYMIARY	ILOŚĆ SZTUK NA PALECIE	WAGA 1 SZT. (kg)	WAGA OBRZEŻA NA PALECIE (kg)
48x28x8	44	25	1140



szary



steely



grafit



brąz



czerwony

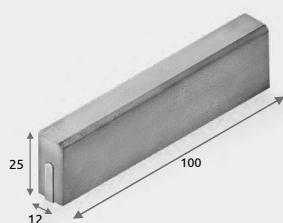

OPORNIK

WYMIARY	ILOŚĆ SZTUK NA PALECIE	WAGA 1 SZT. (kg)	WAGA OPORNIKA NA PALECIE (kg)
12x25x100	21	68	1460



PŁYTA AŻUROWA

GALANTERIA BETONOWA

DOSTĘPNE KOLORY



szary



grafit

PŁYTA AŻUROWA 60x40x8

1 SZT./m ²	ILOŚĆ m ² NA PALECIE	ILOŚĆ SZTUK NA PALECIE	WAGA 1 SZT. (kg)	WAGA PŁYTY NA PALECIE (kg)
0,24	9,6	40	28	1140

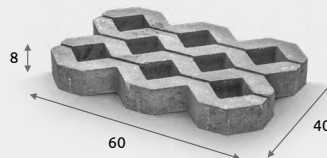

PŁYTA AŻUROWA 60x40x10

1 SZT./m ²	ILOŚĆ m ² NA PALECIE	ILOŚĆ SZTUK NA PALECIE	WAGA 1 SZT. (kg)	WAGA PŁYTY NA PALECIE (kg)
0,24	7,68	32	35	1120

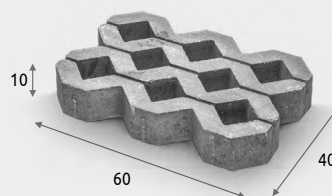

PŁYTA AŻUROWA 60x40x12

1 SZT./m ²	ILOŚĆ m ² NA PALECIE	ILOŚĆ SZTUK NA PALECIE	WAGA 1 SZT. (kg)	WAGA PŁYTY NA PALECIE (kg)
0,24	7,20	30	42	1320

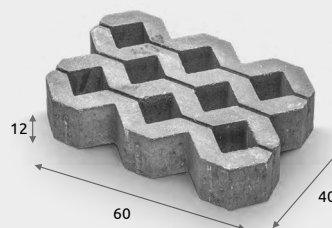

SZARY I GRAFIT



KORYTKO ŚCIEKOWE

KORYTKO ŚCIEKOWE TRÓJKĄTNE

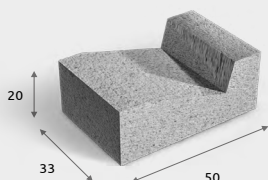

WYMIARY	WAGA 1 SZT. (kg)	ILOŚĆ SZTUK NA PALECIE	WAGA KORYTKA NA PALECIE (kg)	1 SZT./mb
50x33x20	62	24	1520	3,03

KORYTKO ŚCIEKOWE PÓŁOKRĄGŁE

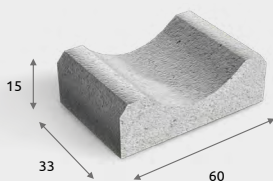

WYMIARY	WAGA 1 SZT. (kg)	ILOŚĆ SZTUK NA PALECIE	WAGA KORYTKA NA PALECIE (kg)	1 SZT./mb
60x33x15	55	30	1680	3,03



KRAWĘŻNIK

KRAWĘŻNIK NAJAZDOWY

WYMIARY	WAGA 1 SZT. (kg)	ILOŚĆ SZTUK NA PALECIE	WAGA KRAWĘŻNIKA NA PALECIE (kg)
15x22x100	76	18	1400
20x22x100	102	15	1530

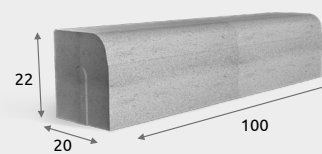
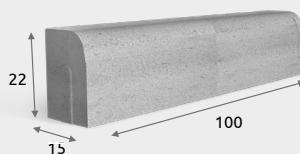

KRAWĘŻNIK SKOŚNY

WYMIARY	WAGA 1 SZT. (kg)	ILOŚĆ SZTUK NA PALECIE	WAGA KRAWĘŻNIKA NA PALECIE (kg)
15x22-30x100	89	12	1100
20x22-30x100	120	10	1230

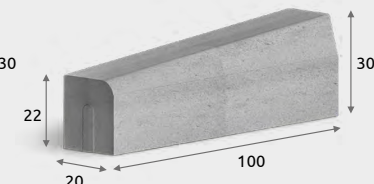
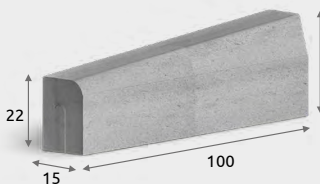

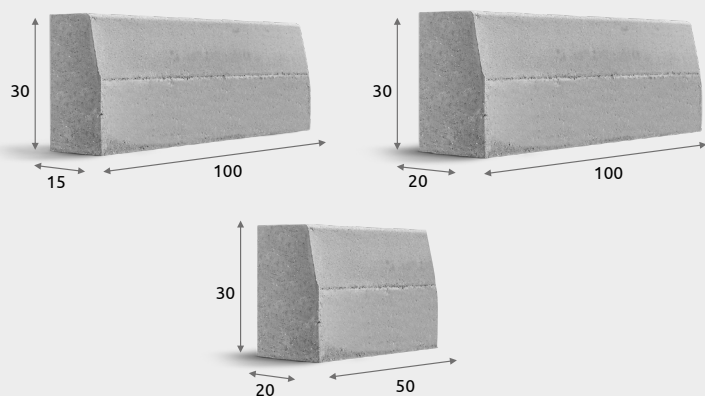

KRAWĘŻNIK PROSTY

WYMIARY	WAGA 1 SZT. (kg)	ILOŚĆ SZTUK NA PALECIE	WAGA KRAWĘŻNIKA NA PALECIE (kg)
15x30x100	100	10	1030
20x30x100	133	8	1090
20x30x50	66	16	1080

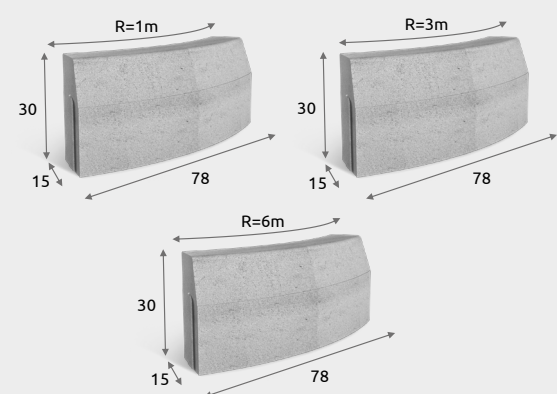

KRAWĘŻNIK ŁUKOWY

WYMIARY	ILOŚĆ SZTUK NA OKRĄG	PROMIEŃ	WAGA 1 SZT. (kg)	ILOŚĆ SZTUK NA PALECIE	WAGA KRAWĘŻNIKA NA PALECIE (kg)
15x30x78	8	R=1,0	74	12	920
	24	R=3,0			
	48	R=6,0			



ISTOTNE PRZY ZAKUPIE KOSTKI BRUKOWEJ

NATURALNE RÓŻNICE BARW

Dlaczego odcienie elementów kostki brukowej różnią się między sobą w obrębie jednej barwy? Wynika to z naturalnych właściwości piasku i cementu, które podczas dojrzewania w formie stworzonej mieszanki nabierają określonych cech. Na przykład kostka brukowa w kolorze grafitowym może być w niewielkim stopniu różnie wybarwiona. Dlatego przy układaniu nawierzchni należy brać kostki z różnych (przynajmniej trzech) palet, i mieszać je ze sobą.

WYMIARY IDEALNIE DOPASOWANE

Podane wymiary w katalogu, odzwierciedlają rzeczywistą powierzchnię zabudowy i mają charakter obliczeniowy do powierzchni po ułożeniu, z uwzględnieniem dystansów i odstępów między elementami.

Normy dotyczące kostki brukowej (PN-EN 1338), płyt brukowych (PN-EN 1339) oraz krawężników betonowych (PN-EN 1340) dopuszczają niewielkie rozbieżności w wymiarach pojedynczych elementów. W procesie produkcji dbamy o to, aby powstałe odchylenia mieściły się w tolerancji miarowej określonej normą. Prawidłowa technologia budowy i układania nawierzchni z kostki betonowej gwarantuje, że różnice pomiędzy tymi wymiarami zacierają się całkowicie.

GŁADKA POWIERZCHNIA BEZ WYKWITÓW

Niewielkie przebarwienia w postaci jasnych plam oraz nalotów są naturalną cechą wyrobów betonowych, natomiast z czasem ulegają one zmyciu pod wpływem czynników atmosferycznych. Wystarczą opady deszczu lub śniegu, aby po kilku miesiącach ślady wodorotlenku wapnia zostały wyplukane. Znając specyfikę betonu oraz wyrobów betonowych warto mieć świadomość, że procesy dojrzewania tych materiałów budowlanych podlegają określonym zjawiskom, a pojawienie się wykwitów oraz różnic w jednolitości zabarwienia wyrobów nie są jego wadą i nie mogą być podstawą reklamacji.





INFOLINIA
☎ 506 206 506

ZAKŁAD KSIĘŻYNO

📍 16-001 Księżyno, ul. Przemysłowa 6

ZAKŁAD SOWLANY

📍 15-528 Sowlany, ul. Św. Marka 14

www.rakbud.com

RAK - BUD®



od 1980 r.

KOSTKA

